

ТвинФреш КомфоСА-50
ТвинФреш Комфо СА-50-2
ТвинФреш Комфо СА1-50
ТвинФреш Комфо СА1-50-2

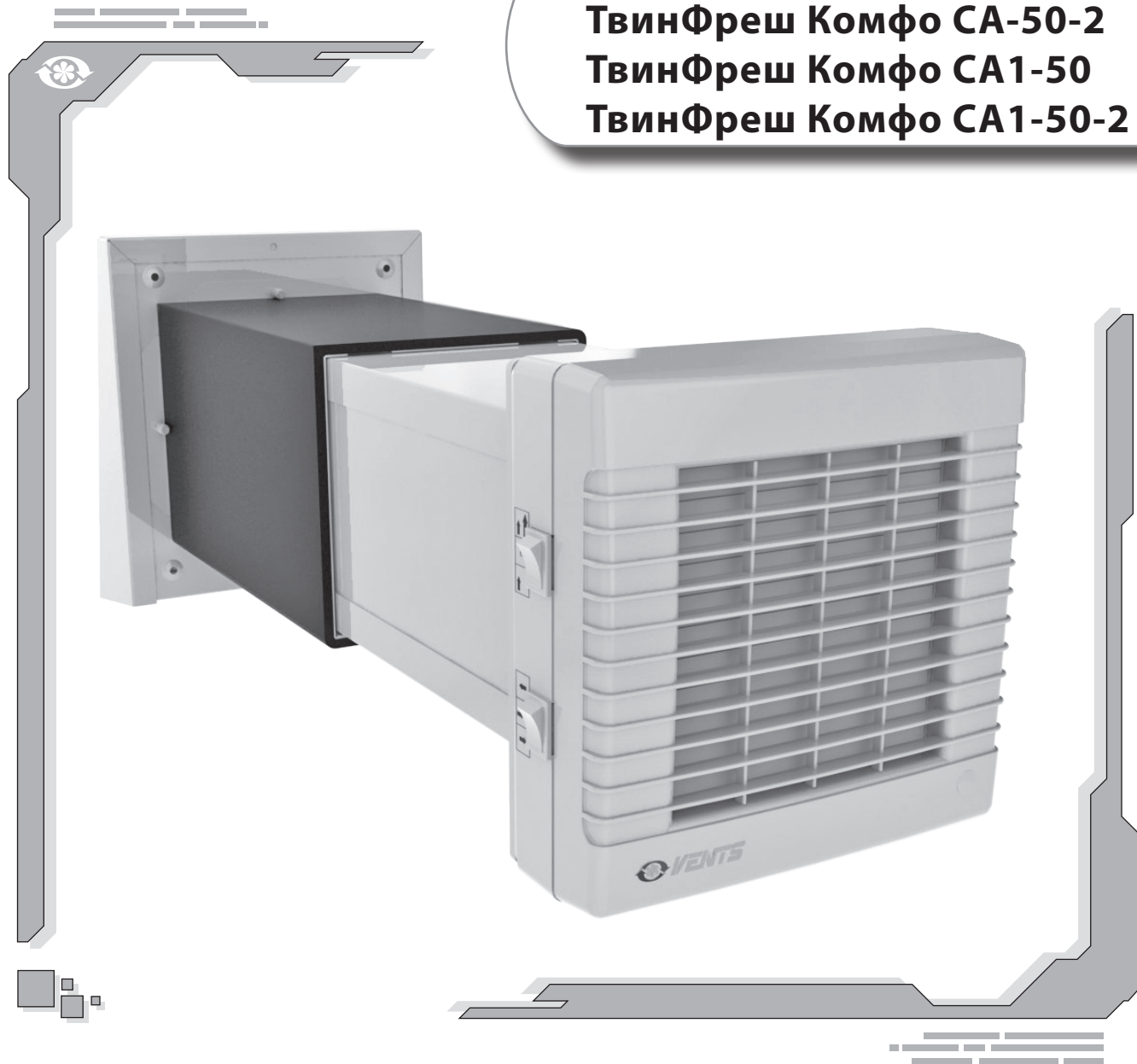

**Комнатный реверсный
приточно-вытяжной агрегат**

СОДЕРЖАНИЕ

Вводная часть.....	3
Назначение.....	3
Комплект поставки.....	3
Структура условного обозначения.....	3
Технические характеристики.....	3
Требования безопасности.....	5
Устройство и принцип работы.....	5
Монтаж и подготовка к работе.....	6
Управление агрегатом.....	8
Подключение к электросети.....	10
Техническое обслуживание.....	11
Правила хранения и транспортировки.....	11
Гарантии изготовителя.....	11
Свидетельство о приемке.....	12
Свидетельство о подключении.....	12
Гарантийный талон.....	12

ВВОДНАЯ ЧАСТЬ

Настоящее руководство по эксплуатации объединено с техническим описанием, инструкцией по эксплуатации и паспортом, содержит сведения по установке и монтажу комнатного реверсивного приточно-вытяжного агрегата ТвинФреш Комфо СА-50.

НАЗНАЧЕНИЕ

Комнатный реверсивный приточно-вытяжной агрегат ТвинФреш Комфо СА-50 предназначен для создания постоянного воздухообмена в помещениях бытового и общественного назначения (квартиры, частные дома, офисы, гостиницы, кафе и др.). Агрегат оснащен керамическим рекуператором, предназначенным для обеспечения подачи в помещение очищенного свежего воздуха, нагретого за счет рекуперации тепла, содержащегося в вытяжном отработанном воздухе. Эффективность рекуперации агрегата достигает 91%.

Агрегат предназначен для внутрстенного монтажа. Телескопическая конструкция агрегата позволяет устанавливать его в стенах от 250 мм (9 13/16") до 470 мм (18 1/2") для агрегата ТвинФреш Комфо СА-50 и от 120 мм (4 3/4") до 470 мм (18 1/2") для агрегата ТвинФреш Комфо СА-50-2.

Агрегат рассчитан на продолжительную работу без отключения от электросети.

Перемещаемый воздух не должен содержать горючие или взрывные смеси, химически активные испарения, крупную пыль, сажу, жиры или среду, в которой происходит образование вредных веществ (ядовитые вещества, пыль, болезнетворные микроорганизмы), липких веществ, волокнистых материалов.

Агрегат применяется при температуре окружающего воздуха от -20 °C (-4 °F) до +50 °C (+122 °F).



АГРЕГАТ НЕ ПРЕДНАЗНАЧЕН ДЛЯ ИСПОЛЬЗОВАНИЯ ДЕТЬМИ, ЛИЦАМИ С ПОНИЖЕННЫМИ СЕНСОРНЫМИ ИЛИ УМСТВЕННЫМИ СПОСОБНОСТЯМИ, А ТАКЖЕ ЛИЦАМИ, НЕ ПОДГОТОВЛЕННЫМИ СООТВЕТСТВУЮЩИМ ОБРАЗОМ.

К ОБРАЩЕНИЮ С АГРЕГАТОМ ДОПУСКАЮТСЯ СПЕЦИАЛИСТЫ ПОСЛЕ СООТВЕТСТВУЮЩЕГО ИНСТРУКТАЖА.

АГРЕГАТ ДОЛЖЕН БЫТЬ УСТАНОВЛЕН В МЕСТАХ, ИСКЛЮЧАЮЩИХ САМОСТОЯТЕЛЬНЫЙ ДОСТУП ДЕТЕЙ.

КОМПЛЕКТ ПОСТАВКИ

- агрегат — 1 шт.;
- крепеж — 1 шт.;
- руководство по эксплуатации — 1 шт.;
- пульт дистанционного управления — 1 шт.;
- уплотнитель — 1 шт.;
- упаковочный ящик — 1 шт.

СТРУКТУРА УСЛОВНОГО ОБОЗНАЧЕНИЯ

ТвинФреш Комфо САХ-50-Х

Обозначение агрегата ТвинФреш - комнатный реверсивный приточно-вытяжной агрегат	Тип наружного блока
	_ - колпак металлический; 2 - колпак трапецевидный;
	Производительность, м³/ч
	Тип лицевой панели
	_ - панель 125M1; 1 - панель 125M1+стекло в белом цвете+металлические ножки;
	Обозначение квадратного соединительного канала

ТЕХНИЧЕСКИЕ ХАРАКТЕРИСТИКИ

Агрегат применяется в закрытом пространстве при температурах окружающего воздуха от -20 °C (-4 °F) до +50 °C (+122 °F) и относительной влажности до 80%.

По типу защиты от поражения электрическим током агрегат относится к приборам класса II по ГОСТ 12.2.007.0-75.

По типу защиты от доступа к опасным частям и проникновения воды - IP 24:

Основные габаритные и присоединительные размеры, внешний вид и технические параметры указаны на рисунках 1, 2 и в таблице 1.

Конструкция агрегата постоянно совершенствуется, поэтому некоторые модели могут незначительно отличаться от описанных в данном руководстве.

Табл. 1. Основные технические параметры

Скорость	I	II	III
Напряжение питания, В / 50-60 Гц	1~100-230		
Суммарная мощность агрегата, Вт	4,01	4,80	7,30
Максимальный потребляемый ток агрегата, А	0,025	0,031	0,048
Макс. расход воздуха, м ³ /ч (CFM)	11 (6,5)	27 (15,9)	53 (31,2)
Частота вращения, мин ⁻¹ (RPM)	655	1360	2225
Уровень звукового давления на расст. 3м, dBA (Sones)	19 (0,3)	22 (0,5)	29 (0,81)
Макс темп. перемещаемого воздуха, °С (°F)	от -20 (-4) до +50 (+122).		
Эффективность рекуперации	до 91 %		
Тип рекуператора	Керамический		

Общий вид и габаритные размеры комнатного реверсного приточно-вытяжного агрегата ТвинФреш Комфо СА-50 указаны на рис. 1.



Рис. 1. Габаритные и присоединительные размеры агрегата ТвинФреш Комфо СА-50

Общий вид и габаритные размеры комнатного реверсного приточно-вытяжного агрегата ТвинФреш Комфо СА-50-2 указаны на рис. 2.

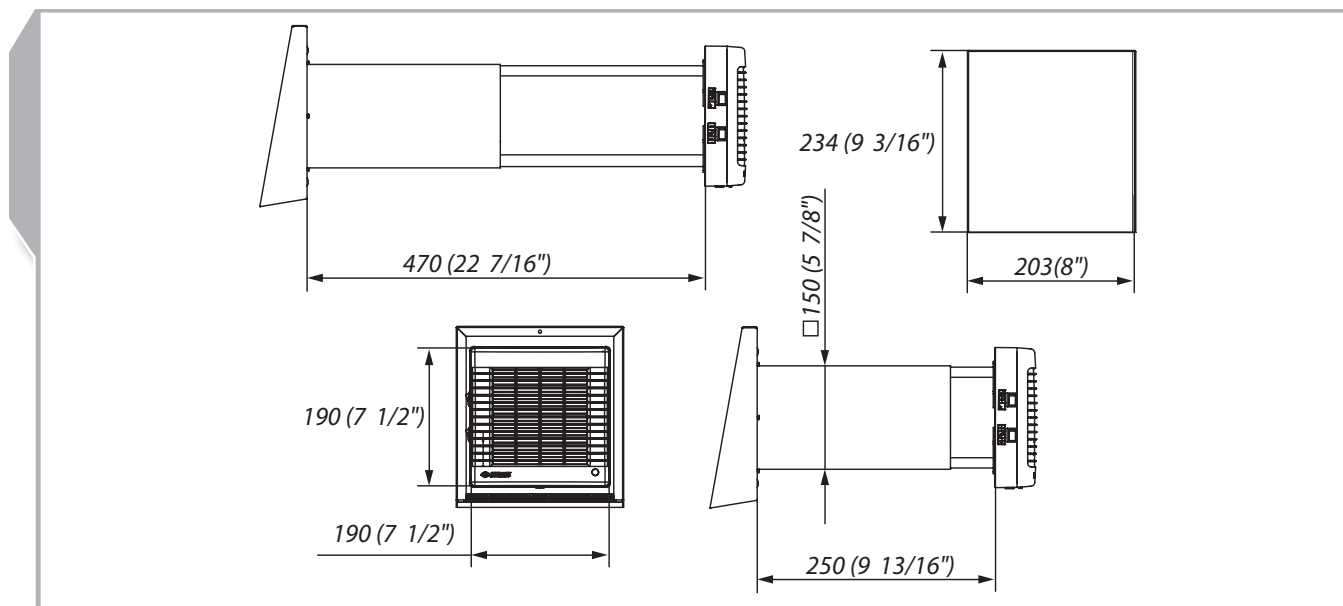

Рис. 2. Габаритные и присоединительные размеры агрегата ТвинФреш Комфо СА-50-2

ТРЕБОВАНИЯ БЕЗОПАСНОСТИ

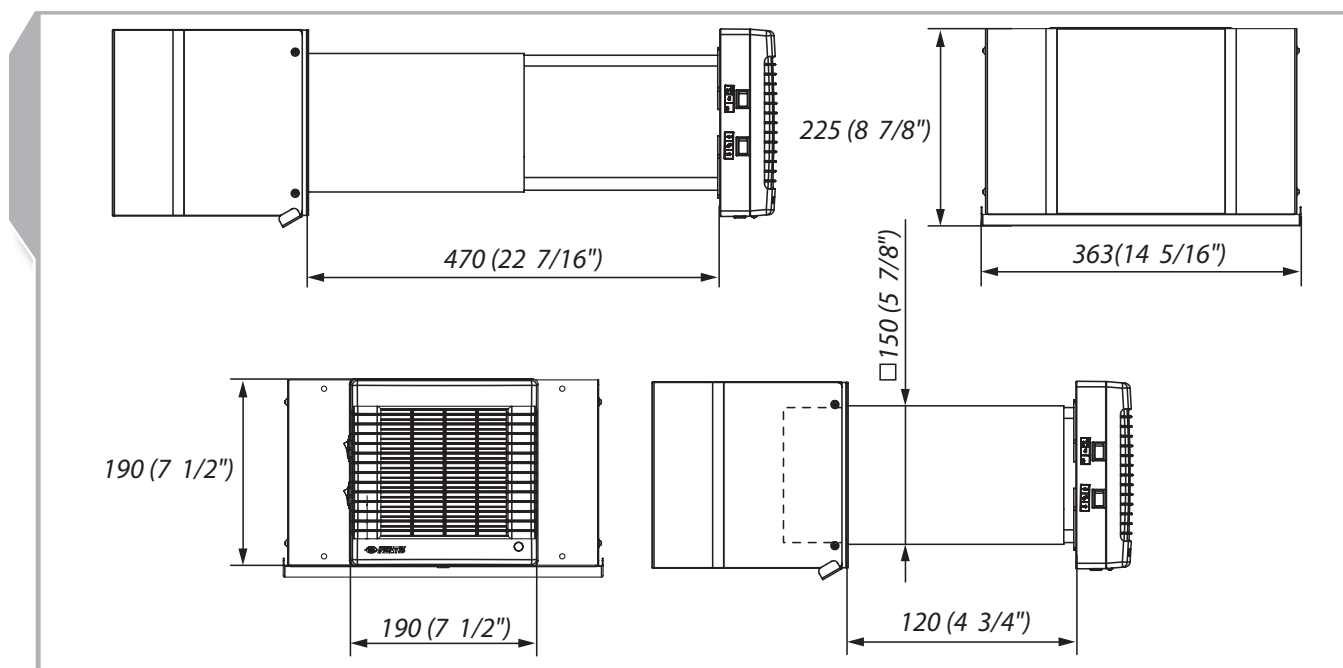

ВНИМАНИЕ!
МОНТАЖ, ОБСЛУЖИВАНИЕ И РЕМОНТ АГРЕГАТА ОСУЩЕСТВЛЯЕТСЯ ТОЛЬКО ПОСЛЕ ОТКЛЮЧЕНИЯ ОТ СЕТИ ЭЛЕКТРОПИТАНИЯ.

При монтаже и эксплуатации агрегата должны выполняться требования настоящего руководства, а также нормативных документов, «Правил устройства электроустановок», «Правил технической эксплуатации электроустановок потребителей», действующих строительных норм и правил, а также «Правил пожарной безопасности в Украине».

Перед включением агрегата в сеть необходимо убедиться в отсутствии видимых повреждений, а также в отсутствии внутри корпуса посторонних предметов, которые могут повредить лопасти рабочего колеса. В противном случае обратитесь в сервисный центр.



ВНИМАНИЕ!
АГРЕГАТ НЕ ПРЕДНАЗНАЧЕН ДЛЯ РАБОТЫ В ОКРУЖАЮЩЕЙ СРЕДЕ, СОДЕРЖАЩЕЙ ВЗРЫВООПАСНЫЕ И ГОРЮЧИЕ ВЕЩЕСТВА. ИСКЛЮЧИТЬ ВОЗМОЖНОСТЬ ВОЗНИКНОВЕНИЯ ОБРАТНОГО ПОТОКА ГАЗОВ ОТ ПРИБОРОВ, ИСПОЛЬЗУЮЩИХ ГАЗОВОЕ ИЛИ ОТКРЫТОЕ ПЛАМЯ.

УСТРОЙСТВО И ПРИНЦИП РАБОТЫ

Комнатный приточно-вытяжной агрегат состоит из телескопической трубы, выполненной из металла, блока вентилятора с декоративной решеткой и наружного бокса (рис. 3).

Агрегат представляет собой телескопическое устройство, общая длина которого регулируется за счет положения трубы меньшего поперечного сечения в трубе с большим поперечным сечением.

Внутри телескопа, в трубу меньшего диаметра установлены два фильтра, а также керамический рекуператор. Рекуператор обеспечивает утилизацию тепловой энергии, содержащейся в вытяжном воздухе, для нагрева приточного воздуха. Фильтры установлены по обе стороны рекуператора (рис. 3) для очистки приточного воздуха и предотвращения проникновения пыли внутрь рекуператора.

Со стороны помещения на корпус приточно-вытяжного блока установите блок вентилятора с декоративной решеткой, оснащенный системой жалюзи. А со стороны улицы – наружный бокс или пластиковую вентиляционную решетку, в зависимости от конфигурации, для предотвращения прямого попадания воды и крупных предметов в агрегат.



Рис. 3. Устройство и принцип работы агрегата

МОНТАЖ И ПОДГОТОВКА К РАБОТЕ

Агрегат устанавливается в предварительно подготовленное отверстие в стене. Отверстие выполнить перпендикулярно к плоскости стены (рис. 4).

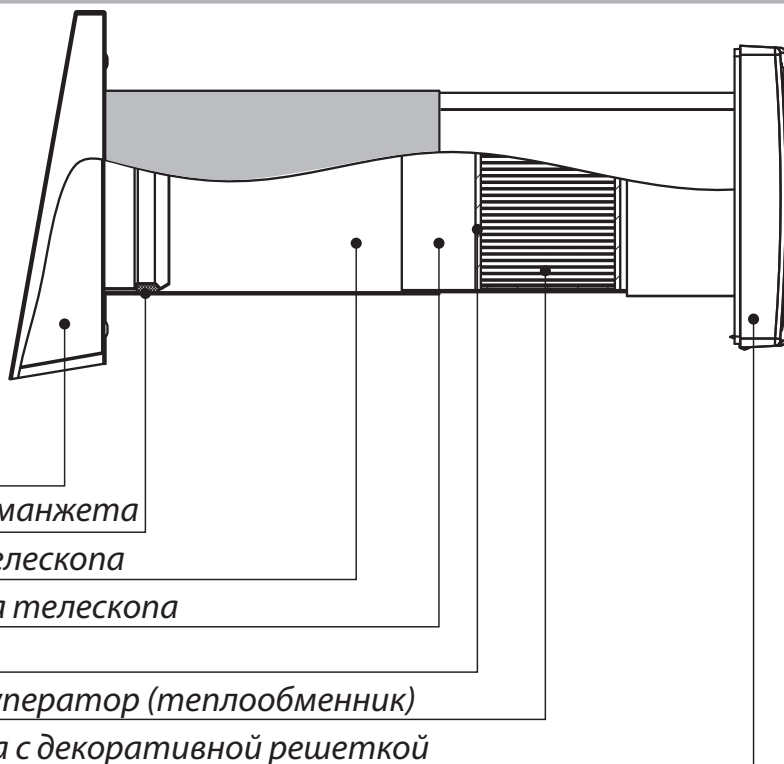

Рис. 4. Монтаж агрегата

Для монтажа агрегата подготовить отверстия для телескопической трубы, наружного бокса и блока вентилятора. Телескопическую трубу агрегата установить в отверстие, заполнив щели между трубой и стеной монтажной пеной. Для упрощения монтажа рекомендуется выдерживать зазоры между стеной и трубой в пределах 5-10 мм.

Наружный бокс закрепить по отверстиям к стене четырьмя шурупами 4x35, входящими в комплект агрегата, предварительно установив в стене дюбели 6x35.

Трубу с меньшим поперечным сечением закрепить к стене универсальными шурупами 4x35, входящими в комплект агрегата, предварительно установив в стене дюбели 6x35. Затем закрепить блок вентилятора на защелки.

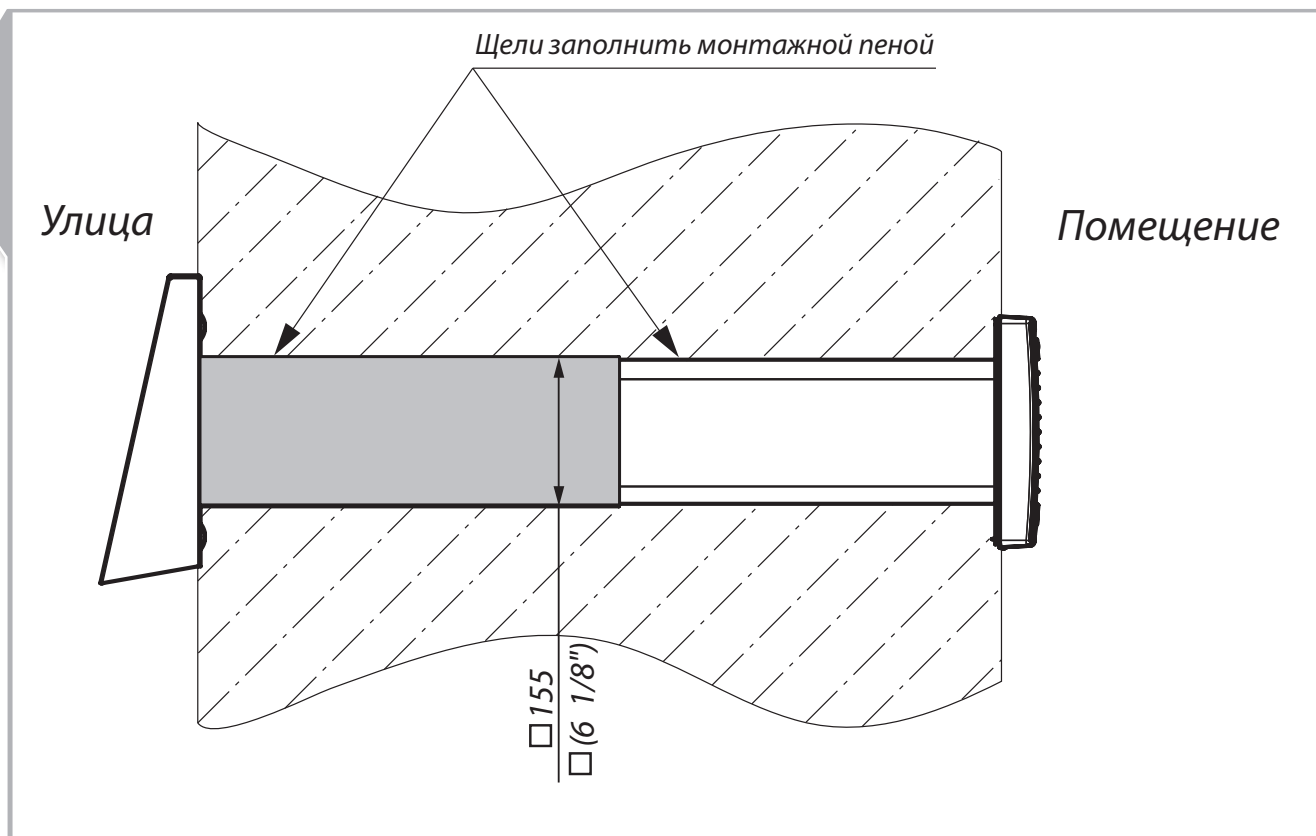
Схема разметки отверстий под крепеж трубы с меньшим поперечным сечением показана на рис. 5. Схема разметки отверстий под крепеж наружных боксов показана на рис. 6.

Разметка отверстий под крепеж трубы с меньшим поперечным сечением



Рис. 5. Схема разметки отверстий под крепеж блока вентилятора

Разметка отверстий под крепеж внешнего навесного бокса для ТвинФреш Комфо СА-50



Разметка отверстий под крепеж внешнего навесного бокса для ТвинФреш Комфо СА-50-2

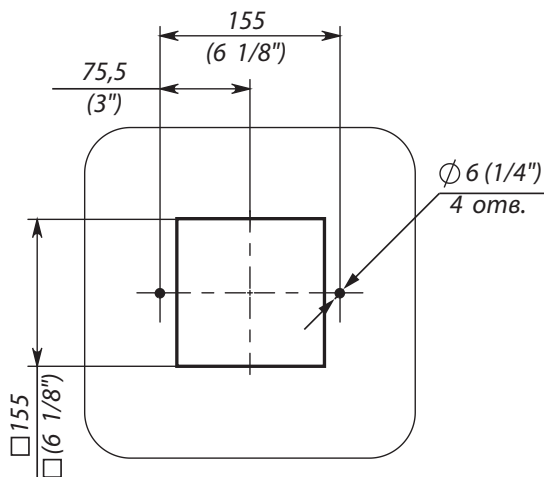
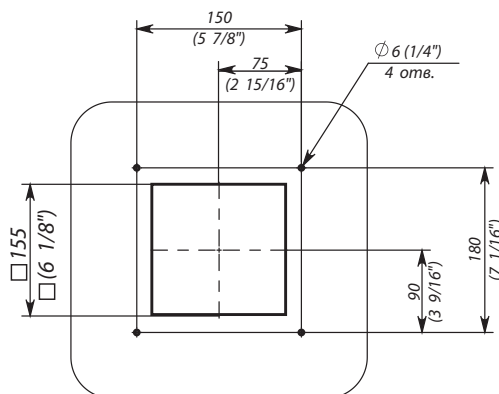

Рис. 6. Схема разметки отверстий под крепеж наружных боксов



УПРАВЛЕНИЕ АГРЕГАТОМ

Управление агрегатом осуществляется при помощи пульта дистанционного управления (рис. 8) или кнопок, смонтированных на блоке вентилятора (рис. 7). Управление с блока вентилятора имеет ограниченные возможности. С блока вентилятора можно включить только вторую и третью скорость и установить три из четырех режимов вентиляции. Пульт дистанционного управления предоставляет более широкие возможности управления.

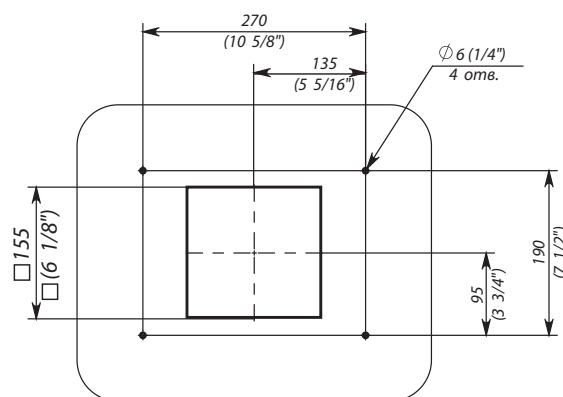

Рис. 7. Органы управления на блоке вентилятора

Переключатель скоростей имеет следующие положения:

- третья скорость. Агрегат работает с максимальной производительностью.
- OFF** - выключить вентилятор. Агрегат не работает. Жалюзи закрыты.
- вторая скорость. Агрегат работает с 50% производительностью.

Переключатель режимов вентиляции:

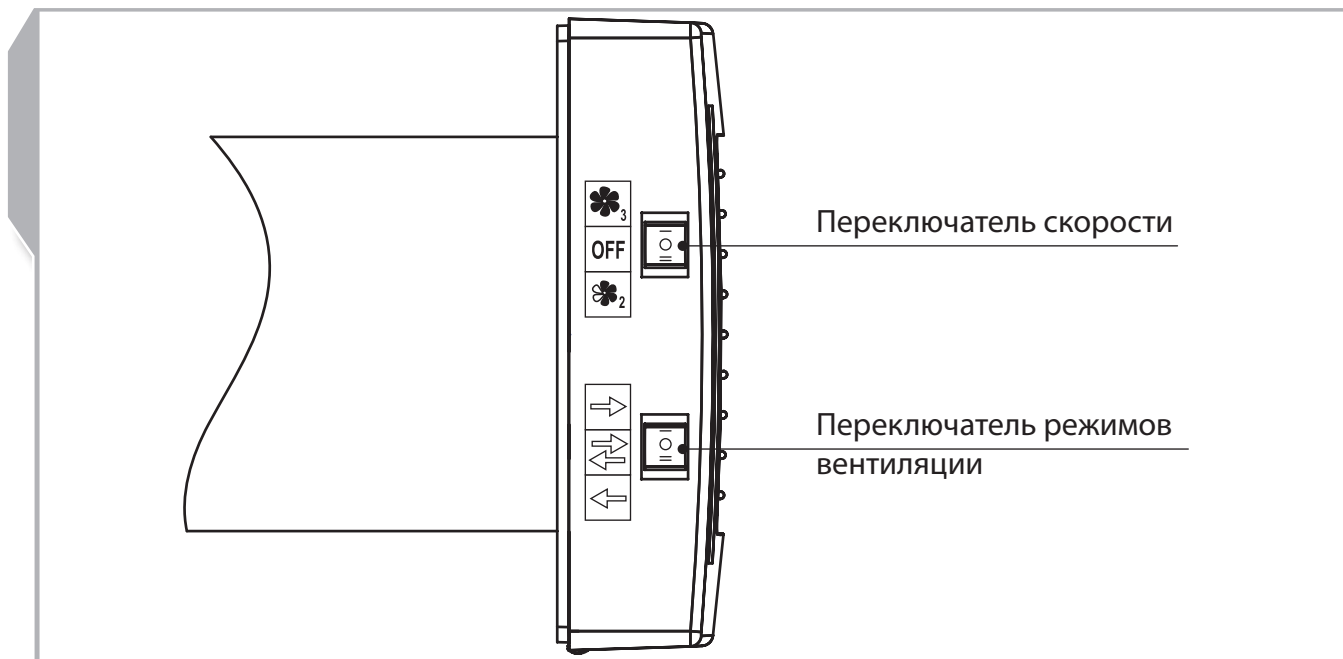
- режим **Пассивное проветривание** (жалюзи открыты, вентилятор не работает).
- режим **Рекуперация**.
- режим **Вытяжка**.







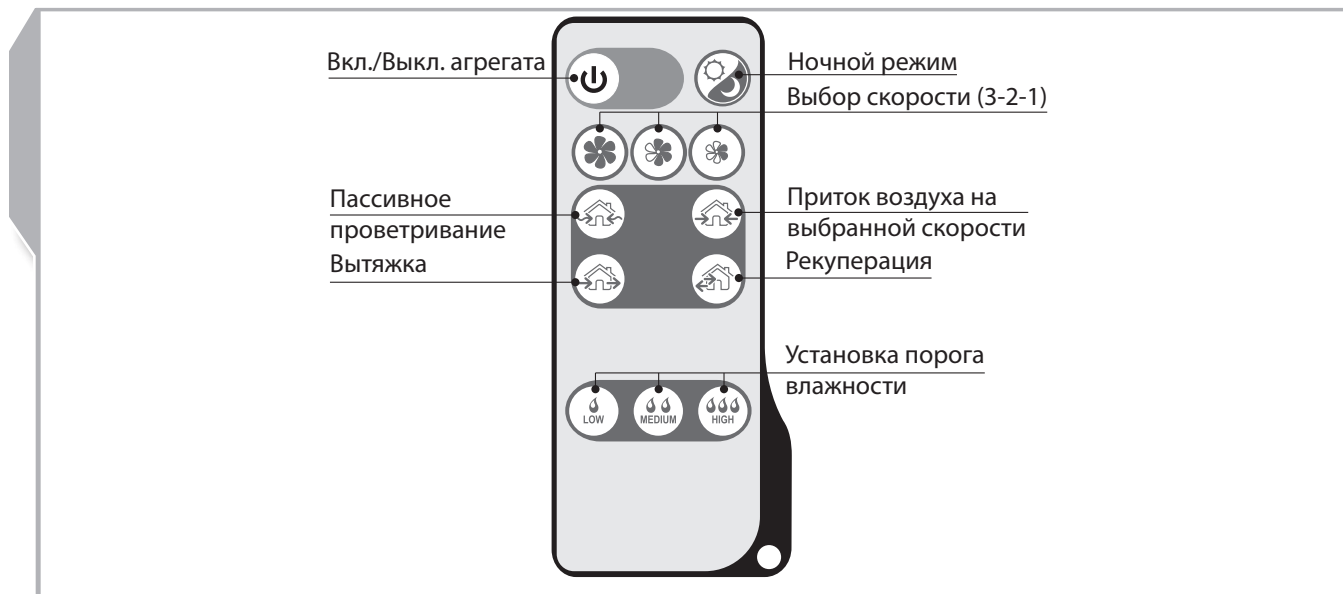

Рис. 8. Пульт дистанционного управления

Управление при помощи кнопок, смонтированных на блоке вентилятора



- Для включения агрегата необходимо выбрать один из трех режимов вентиляции и включить вторую  или третью  скорость.
- Для выключения агрегата необходимо перевести переключатель скорости в среднее положение .
- Для переключения режимов вентиляции воспользуйтесь переключателем режимов вентиляции (рис. 7).

Управление при помощи пульта дистанционного управления



Для использования пульта ДУ переключатели на блоке вентилятора необходимо перевести в среднее положение.

- Вкл/Выкл агрегата осуществляется кнопкой .
- Включение **Ночного режима** осуществляется кнопкой , агрегат подает длинный звуковой сигнал. Выключение **Ночного режима** осуществляется повторным нажатием кнопки , агрегат подает короткий звуковой сигнал. При включенном **Ночном режиме** агрегат будет переходить на первую скорость в темное время суток при выключенном освещении.

Выбор скорости

- Первая скорость — .
- Вторая скорость — .
- Третья скорость — .



Режимы работы

- Для перехода в режим **Пассивное проветривание** воспользуйтесь кнопкой . В этом режиме осуществляется проветривание помещения без участия вентилятора.
- Для перехода в режим **Приток** воспользуйтесь кнопкой . В этом режиме осуществляется проветривание на выбранной скорости.
- Для перехода в режим **Вытяжка** воспользуйтесь кнопкой . В этом режиме осуществляется вытяжка на выбранной скорости.
- Для перехода в режим **Рекуперация** воспользуйтесь кнопкой . В этом режиме агрегат работает 70 секунд в режиме **Приток**, затем 70 секунд в режиме **Вытяжка**. Также в этом режиме осуществляется рекуперация тепла.

Контроль влажности

Контроль влажности осуществляется только в режиме **Рекуперация**.

Установка порога влажности осуществляется кнопками:

-  — 45%;
-  — 55%;
-  — 65%.

Если влажность в помещении превышает установленную, то агрегат переходит на третью скорость. Если влажность в пределах $\pm 5\%$, то агрегат работает на второй скорости. Если влажность ниже установленного значения, то агрегат переходит на минимальную скорость. Для отключения контроля влажности необходимо нажать любую кнопку выбора скорости.



КОНТРОЛЬ ВЛАЖНОСТИ ОСУЩЕСТВЛЯЕТСЯ ТОЛЬКО С ПУЛЬТА УПРАВЛЕНИЯ!

ПОДКЛЮЧЕНИЕ К ЭЛЕКТРОСЕТИ



ПЕРЕД ПРОВЕДЕНИЕМ ЛЮБЫХ РАБОТ С АГРЕГАТОМ ЕГО НЕОБХОДИМО ОТКЛЮЧИТЬ ОТ ИСТОЧНИКА ЭЛЕКТРОЭНЕРГИИ. АГРЕГАТ НЕОБХОДИМО ВКЛЮЧАТЬ В УСТАНОВЛЕННУЮ НАДЛЕЖАЩИМ ОБРАЗОМ РОЗЕТКУ, ИМЕЮЩУЮ ЗАЗЕМЛЕННЫЙ КОНТАКТ. НОМИНАЛЬНЫЕ ЗНАЧЕНИЯ ЭЛЕКТРИЧЕСКИХ ПАРАМЕТРОВ АГРЕГАТА ПРИВЕДЕНЫ НА НАКЛЕЙКЕ ЗАВОДА-ИЗГОТОВИТЕЛЯ. ЛЮБЫЕ ИЗМЕНЕНИЯ ВО ВНУТРЕННЕМ ПОДКЛЮЧЕНИИ ЗАПРЕЩЕНЫ И ВЕДУТ К ПОТЕРЕ ПРАВА НА ГАРАНТИЮ.

Агрегат должен быть подключен к однофазной сети переменного тока с напряжением 1~100-230 В/50-60 Гц. Для этого предусмотрен кабель питания с вилкой, подключенный заводом-изготовителем.

Подключение агрегата к электросети должно проводиться через встроенный в стационарную сеть электроснабжения автоматический выключатель с электромагнитным расцепителем.



Рис. 9. Схема внешних подключений

ТЕХНИЧЕСКОЕ ОБСЛУЖИВАНИЕ

Техническое обслуживание агрегата проводят только после отключения от сети. Техническое обслуживание заключается в периодической очистке поверхностей от пыли и смене фильтров.

Для удаления пыли необходимо использовать мягкую сухую щетку, ветошь или сжатый воздух, без использования воды, абразивных моющих средств, острых предметов и растворителей. Лопасты вентилятора необходимо очищать 1 раз в год.

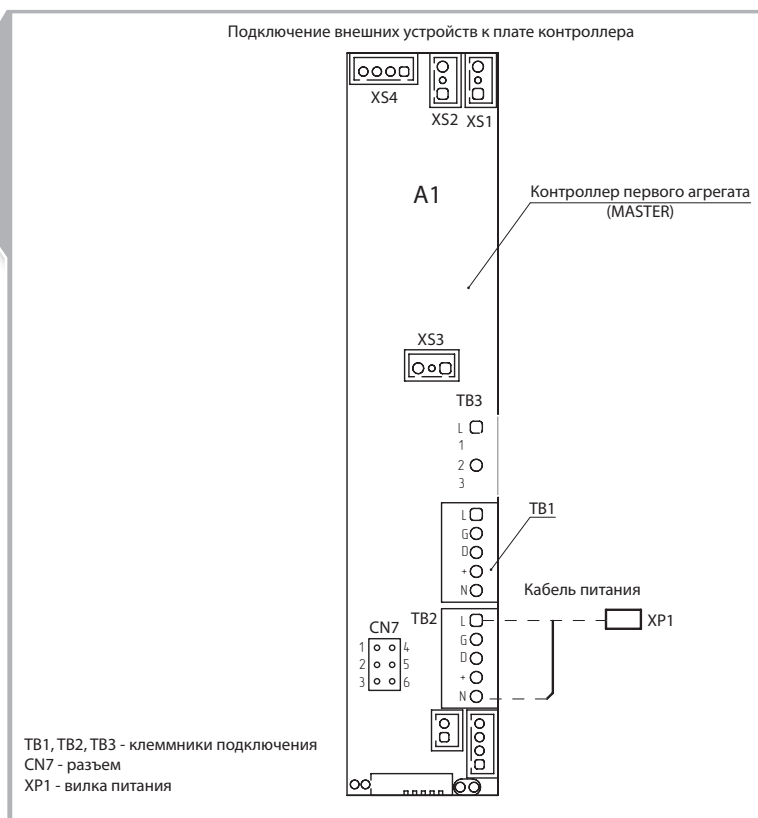
В зависимости от степени загрязнения фильтров рекомендуется проводить очистку фильтров каждые 1 – 2 месяца. Очистку можно проводить при помощи пылесоса, но после двухразовой очистки фильтров пылесосом фильтры приходят в негодность, и поэтому после второй чистки фильтры необходимо заменить (1 – 2 раза в год).

ПРАВИЛА ХРАНЕНИЯ И ТРАНСПОРТИРОВКИ

Хранить агрегат необходимо в заводской упаковке в вентилируемом помещении при температуре от +10 °C (14 °F) до + 40 °C (104 °F) и относительной влажности не более 60% (при температуре +25 °C(77 °F)).

Наличие в воздухе паров и примесей, вызывающих коррозию и нарушающих изоляцию и герметичность соединений, не допускается.

Для погрузочно-разгрузочных работ используйте соответствующую подъемную технику для предотвращения возможных повреждений агрегата. Во время погрузочно-разгрузочных работ выполняйте требования перемещений для данного типа грузов.

Транспортировать разрешается любым видом транспорта при условии защиты изделия от атмосферных осадков и механических повреждений.

Погрузка и разгрузка должны производиться без резких толчков и ударов.

ГАРАНТИИ ИЗГОТОВИТЕЛЯ

Производитель гарантирует нормальную работу агрегата в течение двух лет со дня продажи через розничную торговую сеть при условии выполнения правил транспортировки, хранения, монтажа и эксплуатации. При отсутствии отметки о дате продажи, гарантийный срок исчисляется с момента изготовления.

В случае появления нарушений в работе агрегата в период гарантийного срока предприятие-изготовитель принимает претензии от заказчика только при получении от заказчика технически обоснованного акта с указанием характера неисправности.

Повреждения агрегата вследствие самостоятельных изменений в электросхеме не являются гарантийным случаем.

Для гарантийного и послегарантийного ремонта агрегата обратитесь к производителю или продавцу агрегата. В случае гарантийной рекламации предъявите данное руководство по эксплуатации со штампом продавца, заполненное свидетельство о подключении и гарантийный талон. Гарантийный (по предъявлению гарантийного талона со штампом торговой организации и руководством по эксплуатации на изделие) и послегарантийный ремонт агрегата производится на заводе-производителе.



РЕКЛАМАЦИИ БЕЗ РУКОВОДСТВА ПО ЭКСПЛУАТАЦИИ НА ИЗДЕЛИЕ И БЕЗ ЗАПОЛНЕННОГО СВИДЕТЕЛЬСТВА О ПОДКЛЮЧЕНИИ НЕ ПРИНИМАЮТСЯ.



**ПРОИЗВОДИТЕЛЬ НЕ НЕСЕТ ОТВЕТСТВЕННОСТИ ЗА ПОВРЕЖДЕНИЯ, ПОЛУЧЕННЫЕ В РЕЗУЛЬТАТЕ ИСПОЛЬЗОВАНИЯ АГРЕГАТА НЕ ПО НАЗНАЧЕНИЮ ИЛИ ПРИ ГРУБОМ МЕХАНИЧЕСКОМ ВМЕШАТЕЛЬСТВЕ.
ВЛАДЕЛЕЦ АГРЕГАТА ОБЯЗАН СЛЕДОВАТЬ РУКОВОДСТВУ ПО ЭКСПЛУАТАЦИИ.**



СВИДЕТЕЛЬСТВО О ПРИЕМКЕ

Комнатный реверсный приточно-вытяжной агрегат «ТвинФреш Комфо СА___-50__»

соответствует техническим условиям ТУ У В.2.5-29.7-30637114-016-2008 и признан годным к эксплуатации.

Клеймо приёмщика _____

Дата выпуска _____

Продан

наименование предприятия торговли, штамп магазина _____

Дата продажи _____

СВИДЕТЕЛЬСТВО О ПОДКЛЮЧЕНИИ

Комнатный реверсный приточно-вытяжной агрегат «ТвинФреш Комфо СА___-50___» подключен к сети в соответствии с требованиями данного Руководства по эксплуатации специалистом:

Предприятие: _____

Ф. И. О. _____

дата _____ подпись _____

ГАРАНТИЙНЫЙ ТАЛОН



