

Серия  
**ВЕНТС ВЦН**



Вытяжной центробежный вентилятор производительностью до **710 м³/ч** в стальном корпусе для наружного настенного монтажа

■ **Применение**

Вытяжные системы вентиляции помещений различного назначения для удаления воздуха температурой до 55 °С. Может использоваться для прямого вывода отработанного воздуха.

■ **Конструкция**

Корпус из стали с полимерным покрытием обеспечивает защиту двигателя от прямого попадания влаги при наружном монтаже. Нижняя часть вентилятора имеет защитную решетку от мелких птиц и грызунов. Вывод воздуха осуществляется вертикально вниз.

■ **Двигатель**

Однофазный двигатель с внешним ротором оснащен центробежным рабочим колесом с назад загнутыми лопатками. Двигатель оснащен встроенной тепловой защитой с автоматическим перезапуском. Применение в двигателе подшипников качения обеспечивает большой срок эксплуатации (40 000 часов). Для достижения точных характеристик, низкого уровня шума и безопасной работы вентилятора каждая турбина при сборке проходит динамическую баланси-

ровку. Двигатель в вентиляторе имеет класс защиты IP 44.

■ **Регулировка скорости**

Регулировка может быть как плавной, так и ступенчатой и осуществляться с помощью тиристорного или автотрансформаторного регулятора. К одному регулируемому устройству могут подключаться несколько вентиляторов, при условии что общая мощность и рабочий ток не будут превышать номинальные параметры регулятора.

■ **Монтаж**

Вентилятор предназначен для монтажа на наружной поверхности стены и подсоединения к круглому воздуховоду соответствующего диаметра. Подача питания на вентилятор осуществляется через наружные клеммы.

Электрическое подключение и установка должны выполняться согласно инструкции и электрической схеме, указанной в паспорте изделия.



Двигатель защищен от прямого попадания влаги и посторонних предметов



Вариант применения вентилятора ВЦН в туалете

Условное обозначение:

Серия
<b>ВЕНТС ВЦН</b>

Диаметр воздуховода
100; 125; 150; 160; 200

Принадлежности



стр. 378

стр. 442

стр. 446

стр. 455

стр. 461

стр. 462

стр. 463

стр. 466

стр. 467

стр. 480

**Технические характеристики:**

	ВЦН 100 ВЦН 100 К		ВЦН 125 ВЦН 125 К		ВЦН 150 ВЦН 150 К		ВЦН 160 ВЦН 160 К		ВЦН 200 ВЦН 200 К	
Напряжение, В	230		230		230		230		230	
Частота, Гц	50	60	50	60	50	60	50	60	50	60
Потребляемая мощность, Вт	71	92	75	98	96	100	95	96	96	97
Ток, А	0,31	0,4	0,33	0,43	0,42	0,44	0,41	0,42	0,42	0,42
Максимальный расход воздуха, м³/ч	325 (295*)	350 (320*)	485 (450*)	500 (465*)	630 (565*)	650 (595*)	650 (590*)	685 (625*)	700 (640*)	710 (650*)
Частота вращения, мин⁻¹	2530	2625	2475	2570	2400	2270	2440	2400	2515	2555
Уровень звукового давления на расст. 3 м, дБ(А)	54	54	54	54	58	58	60	60	62	62
Макс. темп. перемещаемого воздуха, °С	55	55	55	55	55	55	55	55	55	55
Класс энергоэффективности	С		В		В		В		В	
Защита	IP X4		IP X4		IP X4		IP X4		IP X4	

\* – для моделей со встроенным обратным клапаном (ВЦН ... К)

**Габаритные размеры вентиляторов:**

Тип	Размеры, мм				Масса, кг
	∅D	B	H	L	
ВЦН 100	99	260	355	138	3,82
ВЦН 125	124	260	355	138	3,82
ВЦН 150	149	300	400	138,2	4,53
ВЦН 160	159	300	400	138,2	4,53
ВЦН 200	199	300	400	138,2	4,62

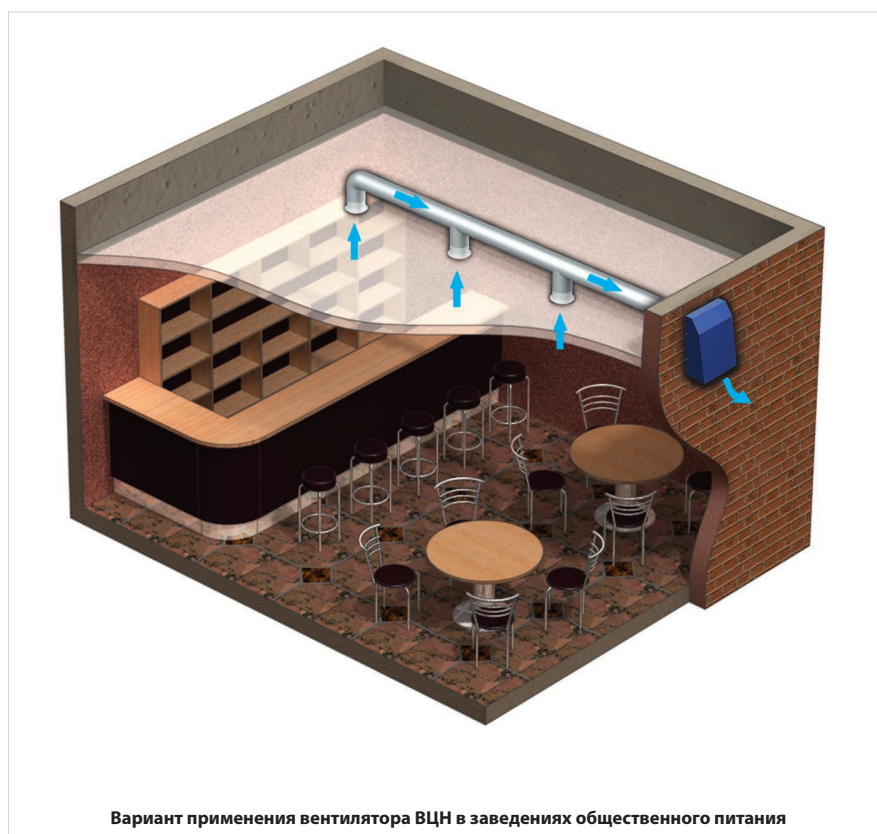
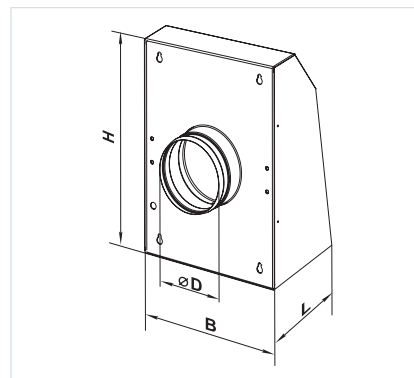

**ВЕНТС ВЦН**

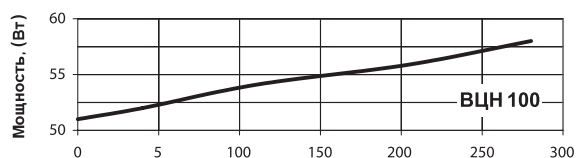
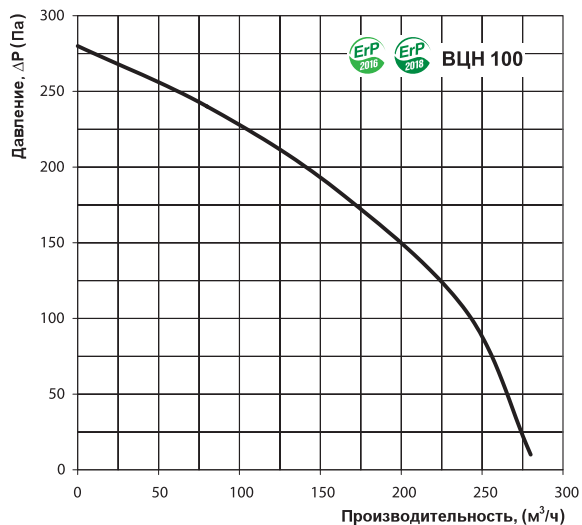

Уровень звуковой мощности	Гц	Октавные полосы частот, Гц								
		Общ.	63	125	250	500	1000	2000	4000	8000
$L_{WA}$ ко входу	дБ(А)	60	46	52	58	58	58	51	40	28
$L_{WA}$ к окружению	дБ(А)	58	39	40	49	55	60	56	43	35

**ВЕНТС ВЦН**

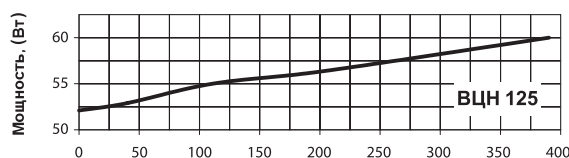
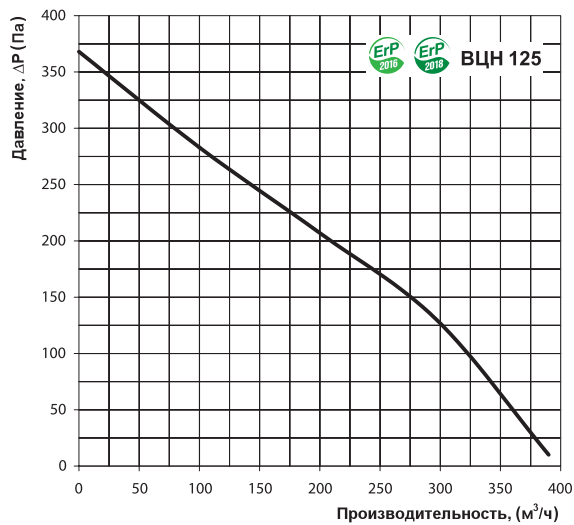

Уровень звуковой мощности	Гц	Октавные полосы частот, Гц								
		Общ.	63	125	250	500	1000	2000	4000	8000
$L_{WA}$ ко входу	дБ(А)	58	48	54	59	56	57	52	42	29
$L_{WA}$ к окружению	дБ(А)	59	41	41	52	55	58	54	46	35

**ВЕНТС ВЦН**

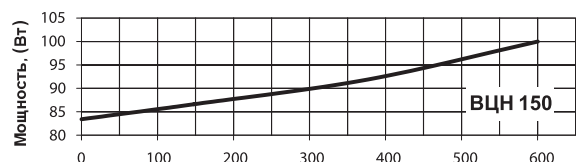
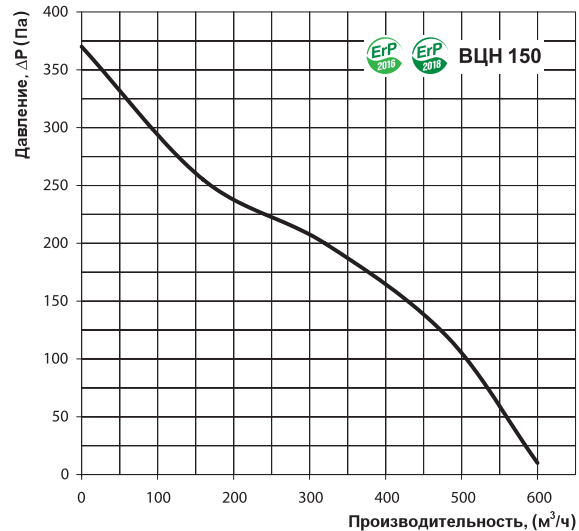

Уровень звуковой мощности	Гц	Октавные полосы частот, Гц								
		Общ.	63	125	250	500	1000	2000	4000	8000
$L_{WA}$ ко входу	дБ(А)	57	45	53	54	57	56	46	38	19
$L_{WA}$ к окружению	дБ(А)	56	48	38	48	52	54	49	39	32

**ВЕНТС ВЦН**

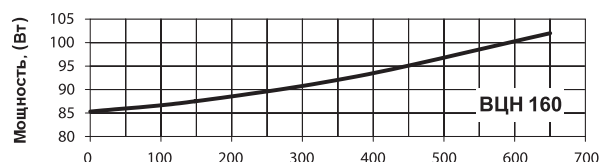
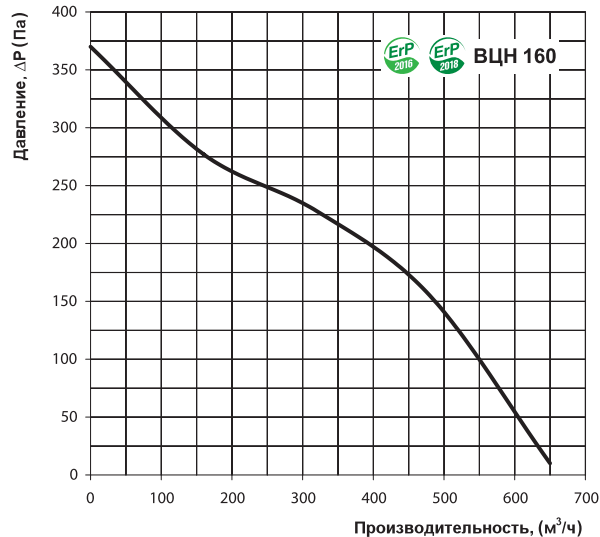

Уровень звуковой мощности	Гц	Октавные полосы частот, Гц								
		Общ.	63	125	250	500	1000	2000	4000	8000
$L_{WA}$ ко входу	дБ(А)	55	44	54	55	58	54	46	36	18
$L_{WA}$ к окружению	дБ(А)	54	46	39	49	51	53	49	42	31

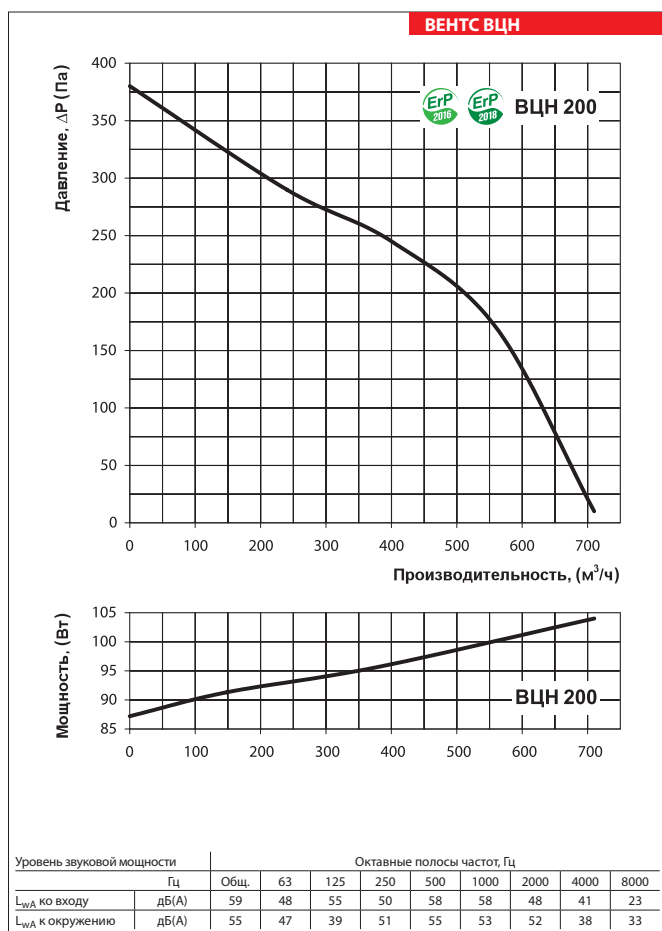

ВЕНТС ВЦН

ВЕНТИЛЯТОР СЕРИИ