

## DVG-H 400D4/F400

Артикул **95007**

Document type: **Технический паспорт**

Document date: **2016-03-25**

Generated by: **Systemair Онлайн Каталог**

### Описание

- Горизонтальный выброс воздуха
- Крышный вентилятор дымоудаления + общеобменная вентиляция
- Предел огнестойкости 400°C/120 мин
- Продолжительная работа при температурах до 120°C
- Сервисный выключатель на корпусе
- Применим в морском климате
- Широкий ассортимент принадлежностей

**Рекомендации по применению:** Модификации вентиляторов DVG предназначены для удаления дымовых газов при пожаре, а также в обычных рабочих условиях для стандартной вентиляции. Свободные от дыма проходы увеличивают шансы спасения людей при пожаре. Вентиляторы DVG снижают риск распространения огня на другие здания.

**Конструкция:** Корпус вентилятора выполнен из алюминия, стойкого к воздействию морской воды, рама основания - из оцинкованной стали. DVG оборудованы электродвигателем, вынесенным из потока перемещаемого воздуха и рабочим колесом с загнутыми назад лопатками из оцинкованной стали.

**Монтаж:** Вентиляторы предназначены для крышного монтажа и устанавливаются над отопляемыми помещениями во избежание намораживания льда в сливном контуре.

**Сертификаты:** Сертификат соответствия РФ; сертификат соответствия техническому регламенту о требованиях пожарной безопасности: №С-SI.ПБ01.В00160 - 400°C/2 часа.

**Двигатель:** IE1- электродвигатель вентилятора расположен в герметичном теплоизолированном отсеке, вне воздушного потока. Термозащита двигателя осуществляется при помощи РТС или термоконтактов. Вентиляторы, управляемые преобразователями частоты должны быть доукомплектованы термисторами РТС. Для двухскоростных вентиляторов (мощностью до 4кВт) можно приобрести двухскоростной переключатель (в этом случае необходимо дополнительно устанавливать термоконтакты, нельзя использовать РТС без термоконтактов). В случае применения противопожарного двухскоростного переключателя, преобразователи частоты и все защитные устройства должны быть устранены для обеспечения непосредственного подключения к сети питания. Для частотно регулируемых вентиляторов может понадобиться дополнительная EMC защита.



### Технические данные

Напряжение	400 В
Подключение двигателя	Y
Частота	50 Гц
Фазность	3 ~
Входная мощность (P1)	660 Вт
Ток	1,6 А
Пусковой ток	6,6 А
Макс. расход воздуха	4970 м³/ч
Частота вращения	1390 1/мин
Максимальная температура перемещаемого воздуха	120 °C
Максимальная температура перемещаемого воздуха, 120 мин	400 °C
Уровень звукового давления на расстоянии 4м (свободный объем)	63 дБ(А)
Уровень звукового давления на расстоянии 10м (свободный объем)	56 дБ(А)
Вес	44 кг
Класс изоляции	F
Класс защиты двигателя	55 IP

### Характеристики

#### Диаграммы

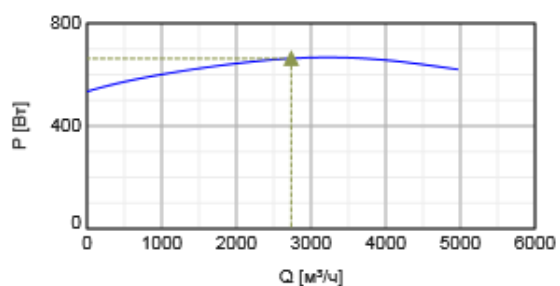
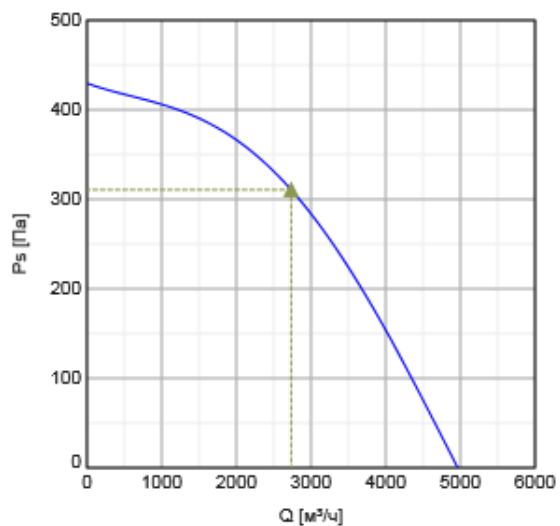

#### Гидравлические данные

	Рабочая точка						
	Q [м³/ч]	Ps [Па]	P [Вт]	n [1/мин]	I [А]	SFP [кВт/м³/с]	U [В]
Макс. эффективнос ▲	▲ 2734	▲ 311	▲ 663	1425	1,26	0,874	400

#### Шумовые характеристики

400D4	Гц	Общ.	63	125	250	500	1k	2k	4k	8k
LwA к входу	dB(A)	85	58	79	79	76	78	76	71	68
LwA к окружению	dB(A)	86	64	75	82	77	79	78	73	63

Условия испытаний:  $qv = 0,9 \text{ м}^3/\text{с}$ ,  $Ps = 250 \text{ Па}$

#### Размеры

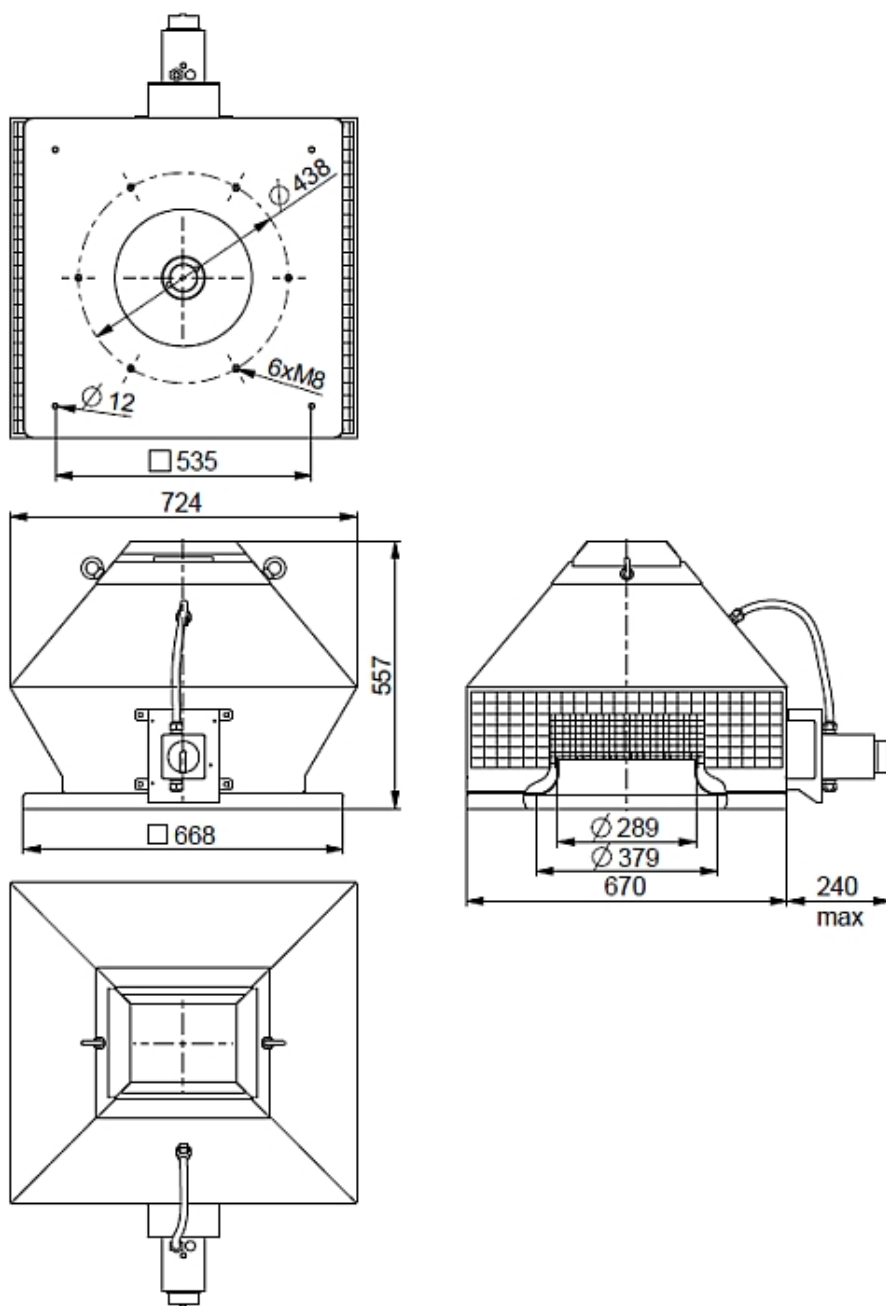

### Схема подключения

Заблокируйте сервисный выключатель в положении OFF, чтобы предотвратить непреднамеренное включение!

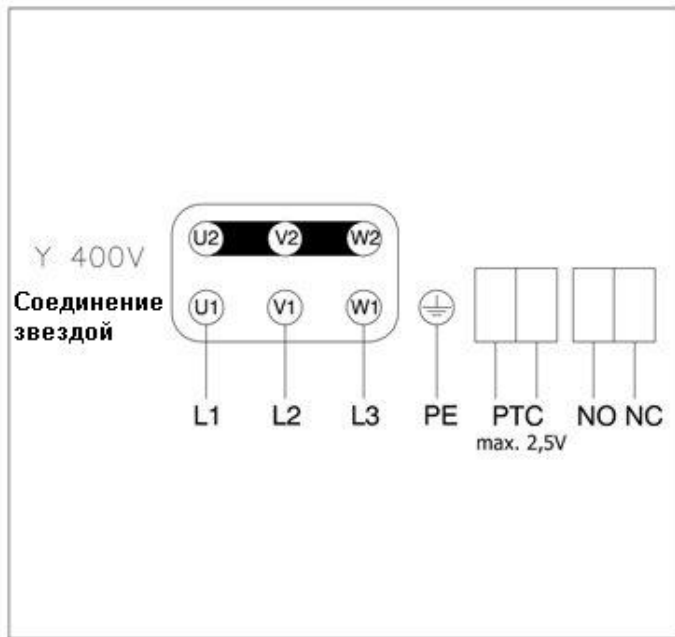

## Принадлежности

### Электрические принадлежности

FRQS-4A V2 (36231)  
FRQ5S-4A+LED V2 (36233)



### Принадлежности

SSGE/F 400-450 socket silencer (95113)  
FDGE/F 400-450 roof socket (95117)  
ASFV V560/G315-450 flange (3700)  
FDG/F 400-450 flat roof socket (309941)  
SSG/F 400-450 socket silencer (309945)  
ASG/F 400-450 inflow box (309949)  
VKG/F 315-450 shutter DVG (309952)  
ASSG/F 315-450 Flex. conn. DVG (309955)

## Изображение CAD

 dvg-h\_400\_m1-10\_01.dxf (550,17kB)

## Документация

-  IMO\_DVG\_de\_gb\_s\_ru\_28\_09\_2011.pdf (713,05kB)
-  DVG\_Installation\_examples\_02\_2010.pdf (127,33kB)
-  Certifikat\_DVG\_Poztest.pdf (371,28kB)
-  I058A3\_03\_DVG\_F400\_DoP\_11\_07\_2014.pdf (525,75kB)
-  Certificate\_DVG\_DVG\_EC\_0036\_CPD\_RG07\_06.pdf (1,05MB)
-  Zertifikat\_DVG\_DVG\_EC\_0036\_CPD\_RG07\_06.pdf (1,07MB)

## Specification text