

AW 420 D4-2-EX AXIAL (EX-RU)

Артикул **37437**

Document type: **Технический паспорт**
 Document date: **2016-04-19**
 Generated by: **Systemair Онлайн Каталог**

Описание

- Регулировка скорости вращения
- Встроенные термодатчики
- Не требуют обслуживания и надежны в работе
- Взрывобезопасны

Рекомендации по применению: Вентиляторы AW-EX соответствуют требованиям АTEX и предназначены для использования во взрывоопасных зонах 1 и 2 для удаления газообразных горючих и негорючих сред из этих зон, классы температур T1, T2 и T3. Защита от искр "е".

Конструкция: Корпус и рабочее колесо изготовлены из листовой стали. Вентиляторы оснащены квадратными пластинами для настенного монтажа и окрашены в стандартный черный цвет.

Двигатель: Вентиляторы AW-EX оборудованы электродвигателями с внешним ротором с регулируемой скоростью вращения. Для защиты электродвигателя от перегрева вентиляторы оснащены встроенными термисторами с выводами для подключения к внешнему устройству защиты U-EK230E.

Регулирование скорости: Скорость вентиляторов AW-EX регулируется путем изменения напряжения с помощью 5-ступенчатого трансформатора, в комплекте с устройством защиты электродвигателя U-EK230E производства Systemair.

Монтаж: Вентиляторы серии AW-EX монтируются к стене.

Сертификаты: Сертификат соответствия РФ, сертификат на взрывозащищенное оборудование и разрешение Ростехнадзора. Сертификат соответствия ГОСТ № РОСС.SE.МЛ14.В00090



Технические данные

Напряжение	400	В
Частота	50	Гц
Фазность	3	~
Входная мощность (P1)	536	Вт
Ток	0,943	А
Макс. расход воздуха	4662	м³/ч
Частота вращения	1269	1/мин
Максимальная температура перемещаемого воздуха	40	°С
Максимальная температура перемещаемого воздуха при регулировании	40	°С
Уровень звукового давления на расстоянии 3м (20м² Сэбин)	69,2	дБ(А)
Вес	10	кг
Класс изоляции	F	
Класс защиты двигателя	44	IP
Сертификат	TC RU C-SE.ГБ08.В.00469	
Взрывозащищенность	II 2G с Ex e IIB T4	

Характеристики

Диаграммы

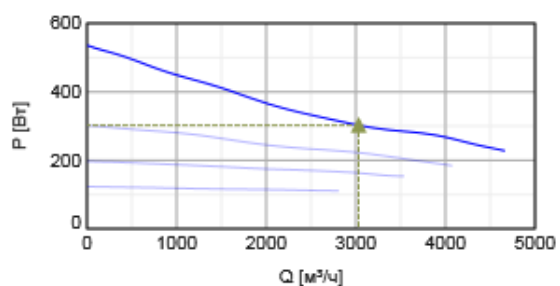
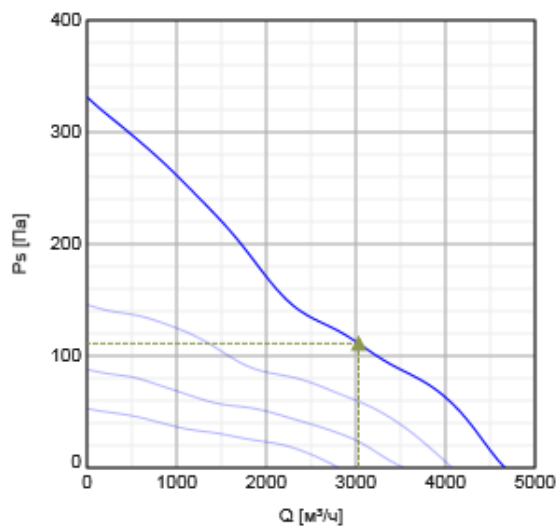

Гидравлические данные

	Рабочая точка						
	Q [м³/ч]	Ps [Па]	P [Вт]	n [1/мин]	I [А]	SFP [кВт/м³/с]	U [В]
Макс. эффективнос	▲ 3031	▲ 111	▲ 302	1394	0,623	0,359	400

Акустические данные

Уровень звук. мощности	63	125	250	500	1k	2k	4k	8k	Общ.
Вход дБ(А)	47	61	67	70	70	68	62	54	75

Размеры

Airflow = Направление потока



Схема подключения

Подключение
треугольником



Подключение
звездой

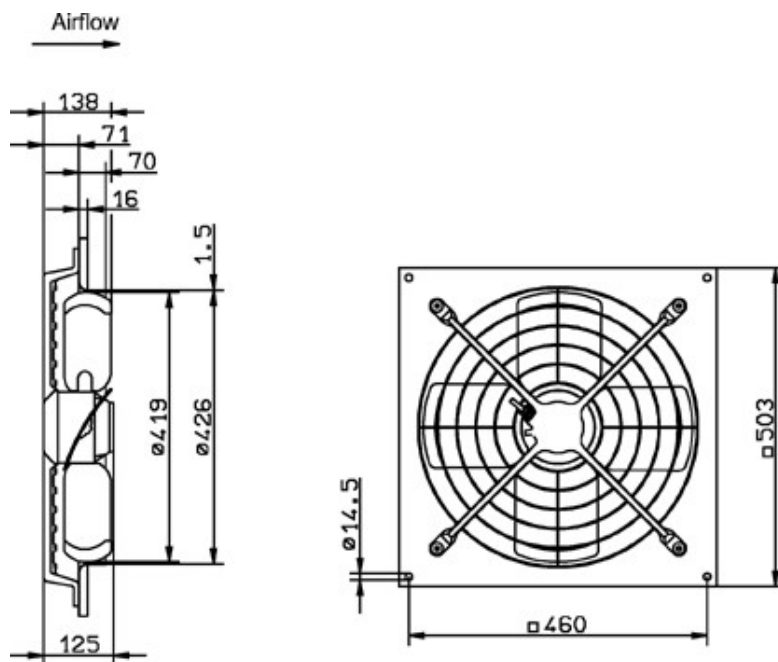
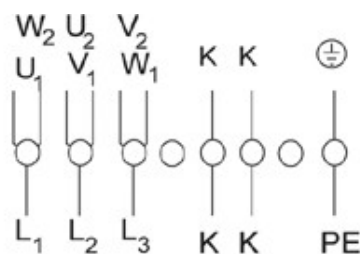
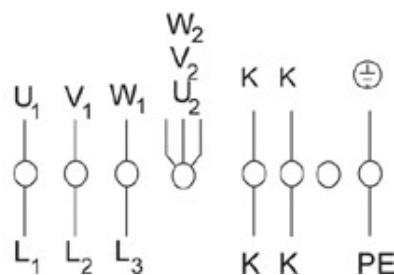

3- motor, 2 speeds (D/Y switch over) with temperature sensor.
Without bridge when using speed change over switch.

U1	brown
V1	blue
W1	black
U2	red
V2	grey
W2	orange
K	white
PE	green/yellow







Test-voltage on temperature sensor max. 2,5V.

Принадлежности

Электрические принадлежности

REV-5POL/07 ON/OFF (33980)
REV-9POL/12 ON/OFF (33981)
RTRD 2 Speed Cont. Systemair (5941)
U-EK230E EX Motorprotec. (30199)
Ex e-Terminal box 1,5/6mm² 32A (2704)

Документация

-  [AW, AR IMO.pdf \(58,85kB\)](#)
-  [Operating_and_maintenance_instructions.pdf \(10,75MB\)](#)
-  [1.Supp_Zelm 05 ATEX 0279X_en.pdf \(250,36kB\)](#)
-  [Certificate ATEX AW420D4-2.PDF \(106,27kB\)](#)
-  [EX certificate RU 2011-2014.pdf \(2,77MB\)](#)
-  [2014-01_EG-Konformitaetserklaerung_AW-EX_DE-EN.pdf \(120,61kB\)](#)
-  [Сертификат 469_Системэйр.pdf \(14,52MB\)](#)

-  [IMO ATEX_11-2014_312435_EN_DE_SE.pdf \(2,40MB\)](#)

Specification text

The box is made out of electroplated steel plate, powder- coated. Including protection guard. The installation is possible in each fitting position. The fan has an axial impeller with airfoils made out of electroplated, powder- coated steel plate. The actuation is carried out by an explosion- proofed, speed- controllable external rotor motor with completed barretter. A D/Y- capability of connection allows an double- rotation operation of the motor. For annealing the motor is situated inside the air flow. Impeller according to VDI 2060, quality class Q 6,3 and dynamically weigh heavy in two levels. Tested according to ATEX- Guideline 94-9-EG. For the extraction of potentially explosive atmosphere of zone 1, category 2G and zone 2, category 3G. The fans are in zone 1, 2 and for the temperature levels T1, T2 and T3 applicable. The explosion group is "e" elevated safety Eexe II, T3. Appurtenances for the Ex- fan is available on enquiry.