

## RVK 100E2 SILEO

Артикул **5755**

Версия: 50 Hz

Тип документа: **Технический паспорт**

Дата создания: **2016-01-28**

Создано с помощью: **Systemair Онлайн Каталог**

### Описание

- Возможность регулирования скорости
- Встроенные термоконтакты
- Установка в любом положении
- Монтажный кронштейн в комплекте
- Не требуют обслуживания и надежны в работе

**Рекомендации по применению:** Приточно-вытяжные системы вентиляции в помещениях с повышенной влажностью. Рекомендуется продолжительная вентиляция для влажных помещений.

**Конструкция:** Корпус изготовлен из пластика PA6, усиленного стекловолокном. На корпусе закреплен монтажный кронштейн для быстрого и удобного монтажа на стену или потолок.

**Двигатель:** Используются двигатели с внешним ротором и рабочим колесом с лопатками загнутыми назад. Для тепловой защиты двигатели вентиляторы RVK 100E2-A1 и 125E2-A1 имеют встроенные термоконтакты с автоматическим перезапуском. В старших моделях, начиная с RVK 125E2-L1 для тепловой защиты двигателя используются встроенные термоконтакты с электрическим перезапуском.

**Регулирование скорости:** Скорость вентиляторов можно регулировать с помощью бесступенчатого тиристора или 5-ти ступенчатого трансформатора.

**Монтаж:** Вентиляторы RVK устанавливаются непосредственно в воздуховодах круглого сечения под любым углом относительно оси вентилятора. Быстроразъемные хомуты FK упрощают монтаж и демонтаж, а также предотвращают передачу вибрации на воздуховоды.

**Сертификаты:** Сертификаты соответствия РФ и Украины



### Технические данные

Номинальные параметры		
Напряжение	230	В
Частота	50	Гц
Фазность	1	~
Входная мощность (P1)	29,1	Вт
Ток	0,171	А
Макс. расход воздуха	184	м³/ч
Частота вращения	2482	1/мин
Максимальная температура перемещаемого воздуха	70	°С
Максимальная температура перемещаемого воздуха при регулировании	70	°С
Уровень звукового давления на расстоянии 3м (20м² Сэбин)	34,5	дБ(А)
Вес	1,8	кг
Класс изоляции	В	
Класс защиты двигателя	44	IP
ErP		
ErP ready	-	

### Характеристики

## Диаграммы

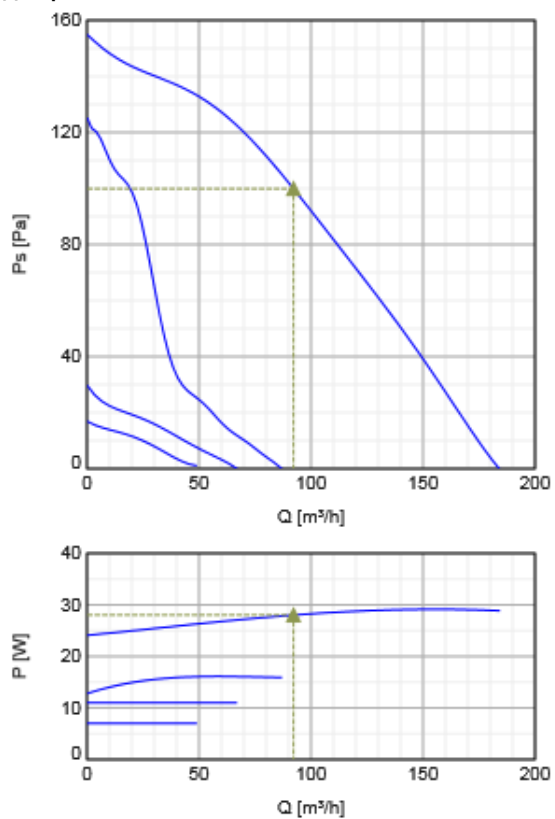

## Гидравлические данные

	Рабочая точка						
	Q [м³/ч]	Ps [Па]	P [Вт]	n [1/мин]	I [А]	SFP [кВт/м³/с]	U [В]
Макс. эффективнос	▲ 92.2	▲ 99.9	▲ 28	2541	0.159	1.1	230

## Акустические данные

Уровень звук. мощности	63	125	250	500	1k	2k	4k	8k	Общ.
Вход									
Выход									
К окружению									

## Размеры

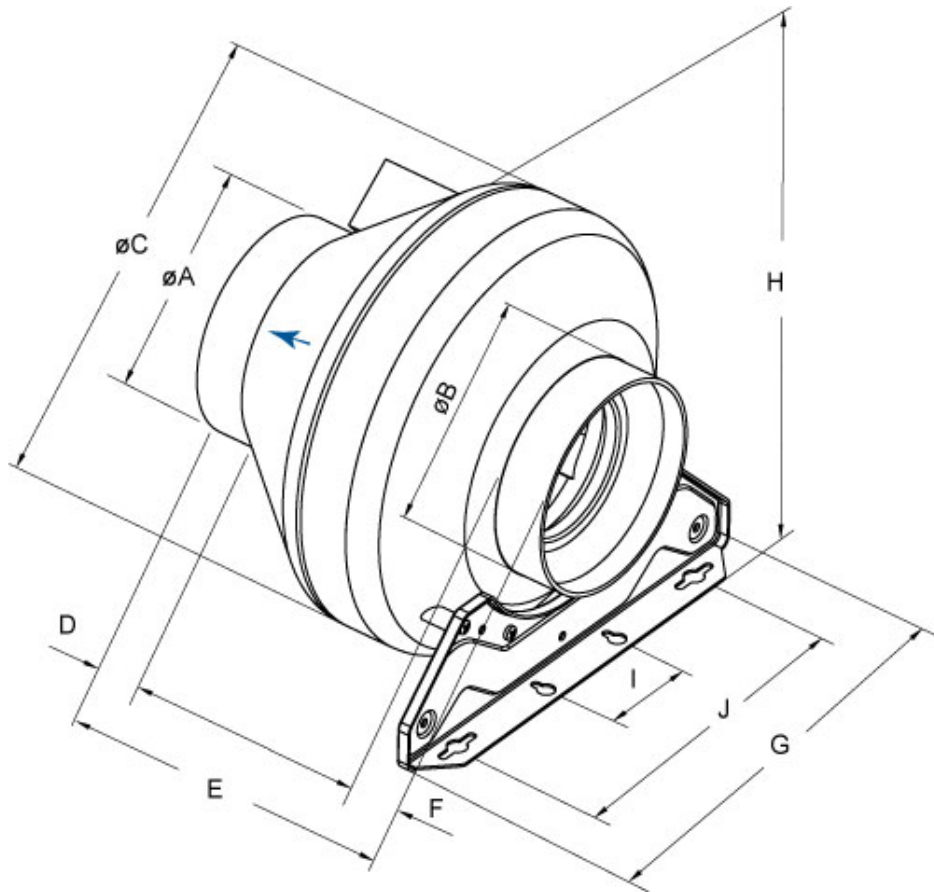

	$\varnothing A$	$\varnothing B$	$\varnothing C$	D	E	F	G	H	I	J
RVK 100	99	99	251	30	230	30	271,5	265	60	200

### Схема подключения

Blue - синий  
 Black - черный  
 Yellow /green - желтый /зеленый

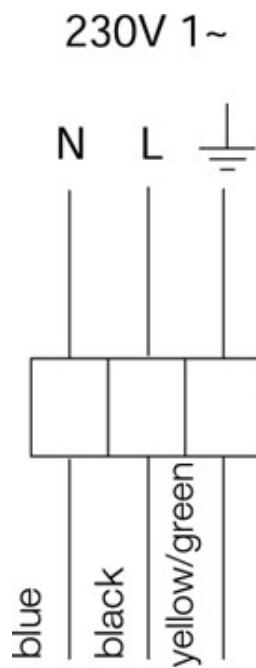

### Принадлежности





**Электрические принадлежности**  
 REV-3POL/03 ON/OFF (33978)

REE 1 Speed control (5314)  
REU 1.5 Speed control (5004)  
RE 1,5 Speed control (5000)

#### Принадлежности

VBC 100-2 Water heating batt (5456)  
CB 100-0,4 230V/1 Duct heater (5288)  
LDC 100-1200 Silencer (5996)  
CB 100-0,6 230V/1 Duct heater (5376)  
CBM 100-0,6 230V/1 Duct heater (5479)  
VBC 100-3 Water heating batt (9838)  
RSK-100 Back draft damper (5597)  
SG 100 Protection guard (5606)  
VK-10 Louvre shutter (5636)  
LDC 100-600 Silencer (5188)  
LDC 100-900 Silencer (5189)  
CWK 100-3-2,5 Duct cooler,circ (30019)  
FGR 100 Filter cassette G3 (1802)  
FFR 100 Filter cassette (1766)  
IGK-100 Wall Grid (1630)  
VBF 100 Water heating battery (1724)  
FK 100 Fast clamp (1607)  
VKK-100 Back draft damper (1623)  
IGC-LI-100 (37357)

#### Документация

-  RVK\_IMO.pdf (648,60kB)
-  Operating\_and\_maintenance\_instructions.pdf (937,11kB)
-  PP compound (30% glass fibre content).pdf (133,21kB)
-  2015-01\_EC-declaration of conformity RVK\_DE-EN.pdf (116,63kB)

#### Eco design

Trade name	Systemair
Product name	RVK 100E2 sileo 1ph/230V
ErP compliance	-
Unit category	NRVU
Drive	External MSD or VSD
Unit type	UVU
Heat recovery type	None
Temperature ratio (UVU)	Not applicable
qv nom	90 м³/ч
P nom	28 Вт
Ps nom	99 Па
Fan efficiency	9 %
External Leakage	5 %
Звуковая мощность	29 дБ(А)

#### Specification text

RVK 100E2-A Circular duct fan made of plastic.  
DN 100, 230V/50Hz, 1~, plastic casing

Circular duct fan for easy and direct installation in ducts.  
The casing is manufactured from polyamide with 10% glass fibre content.  
Circular connection spigot, length 25mm, acc. to EN1506:1997

Free-running, backward curved centrifugal impeller made of plastic.  
Balancing made to G 6.3, motor compl. with impeller statically and dynamically balanced in two planes acc. to DIN ISO 1940 T.1.

Voltage controllable external rotor motor

(IP44), maintenance-free, the motor is placed inside the air flow for cooling. Integral thermal contacts with manual reset acc. to EN 60335-2-80, speed-controlled via a 5-step transformer or a stepless thyristor. Silent, long-life ball bearings. Terminal box (IP55) on the casing

Mounting bracket included in delivery (unmounted).

For indoor installation.

Installation in any mounting position.

PRODUCT: SYSTEMAIR

TYPE: RVK 100E2-A

Item no. 5755